

confalonieriauto.it



RENAULT
Passion for life

Nuova
Renault ZOE



ZE



Nuova ZOE
ridisegna la mobilità!



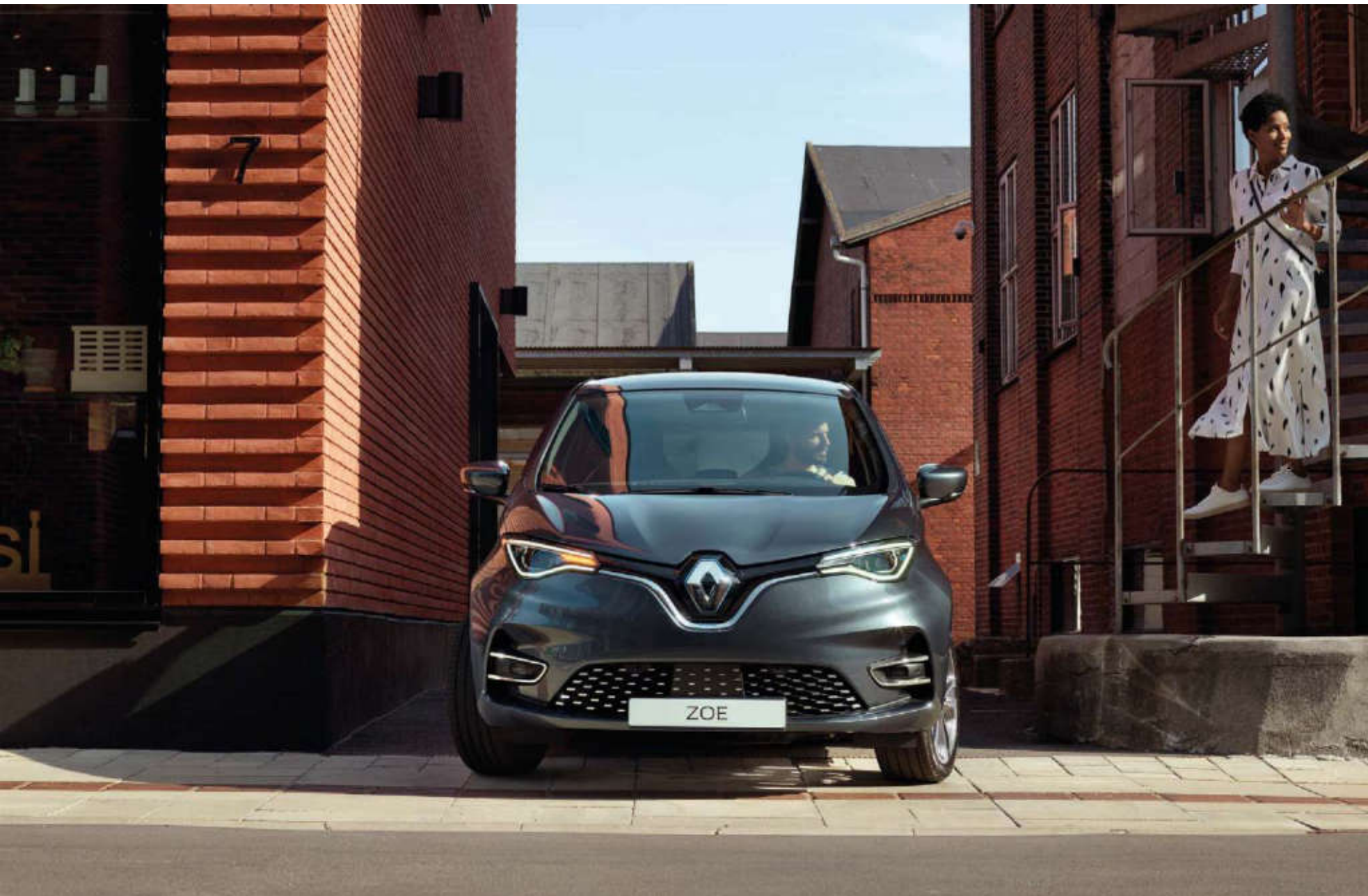



Sempre più ZOE

Nuova ZOE afferma il suo stile con un carattere ancor più deciso. Alle linee fluide del suo design, Nuova ZOE integra una nuova firma luminosa Full LED a forma di C, i fari fendinebbia e una calandra più pronunciata. I gruppi ottici posteriori si distinguono ora per una fascia luminosa a LED che allarga la carrozzeria, conferendo a Nuova ZOE più personalità. Sotto il cofano dal profilo deciso e convergente sul logo di grandi dimensioni, un nuovo motore accresce il piacere di guida. Un'esperienza esaltata dal nuovo B-Mode, la funzione che accentua la decelerazione, riducendo il ricorso al pedale del freno.



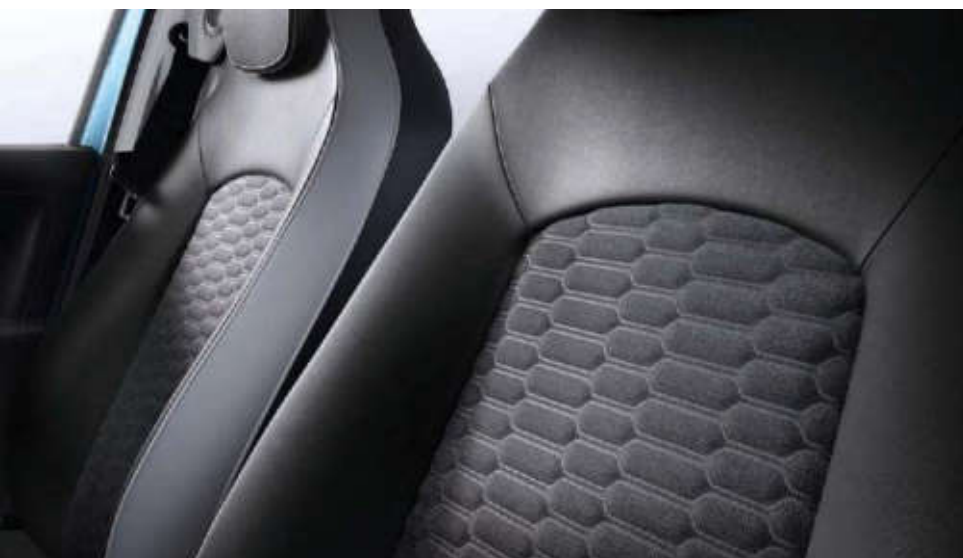

Angolo di benessere

Ultra connessa al mondo che la circonda, Nuova ZOE è sempre al tuo fianco. A partire da quando ti avvicini a lei, grazie alla scheda Renault hands-free, Nuova ZOE ti accoglie in un universo che coniuga tecnologia e semplicità. Proprio come un bozzolo, l'interno di Nuova ZOE ti avvolge in un comfort dagli standard molto elevati, con sellerie e rivestimenti in tessuto 100% riciclato*, e con una cura estrema per l'isolamento acustico. Il nuovo display TFT da 10" del cruscotto, moderno ed ergonomico, è perfetto per tenere sotto controllo le informazioni utili alla guida. Il nuovo volante e i suoi comandi funzionali permettono di controllare il veicolo con le punta delle dita. Il supporto per lo smartphone, situato sotto la leva del cambio, è dotato del sistema di ricarica wireless, mentre al centro della plancia il grande schermo da 9,3"* del nuovissimo sistema EASY LINK ti accompagna alla scoperta di un'esperienza di viaggio sempre più connessa.

*Secondo la versione.







Semplicemente elettrica





Libertà senza confini

I limiti sono fatti per essere superati. Nuova ZOE estende la sua autonomia fino a 395 km WLTP* e ti consente di guidare in totale serenità per tutta la settimana con una sola carica. Puoi tenere sotto controllo i consumi grazie all'indicatore di risparmio energetico integrato nel display digitale da 10" della strumentazione e approfittare del recupero di energia in decelerazione.

* A seconda delle versioni e dell'equipaggiamento.

WLTP (*Worldwide Harmonized Light Vehicles Test Procedures*): protocollo di misurazione dei consumi in grado di fornire dati molto simili a quelli che si riscontrano nelle condizioni di utilizzo reale.

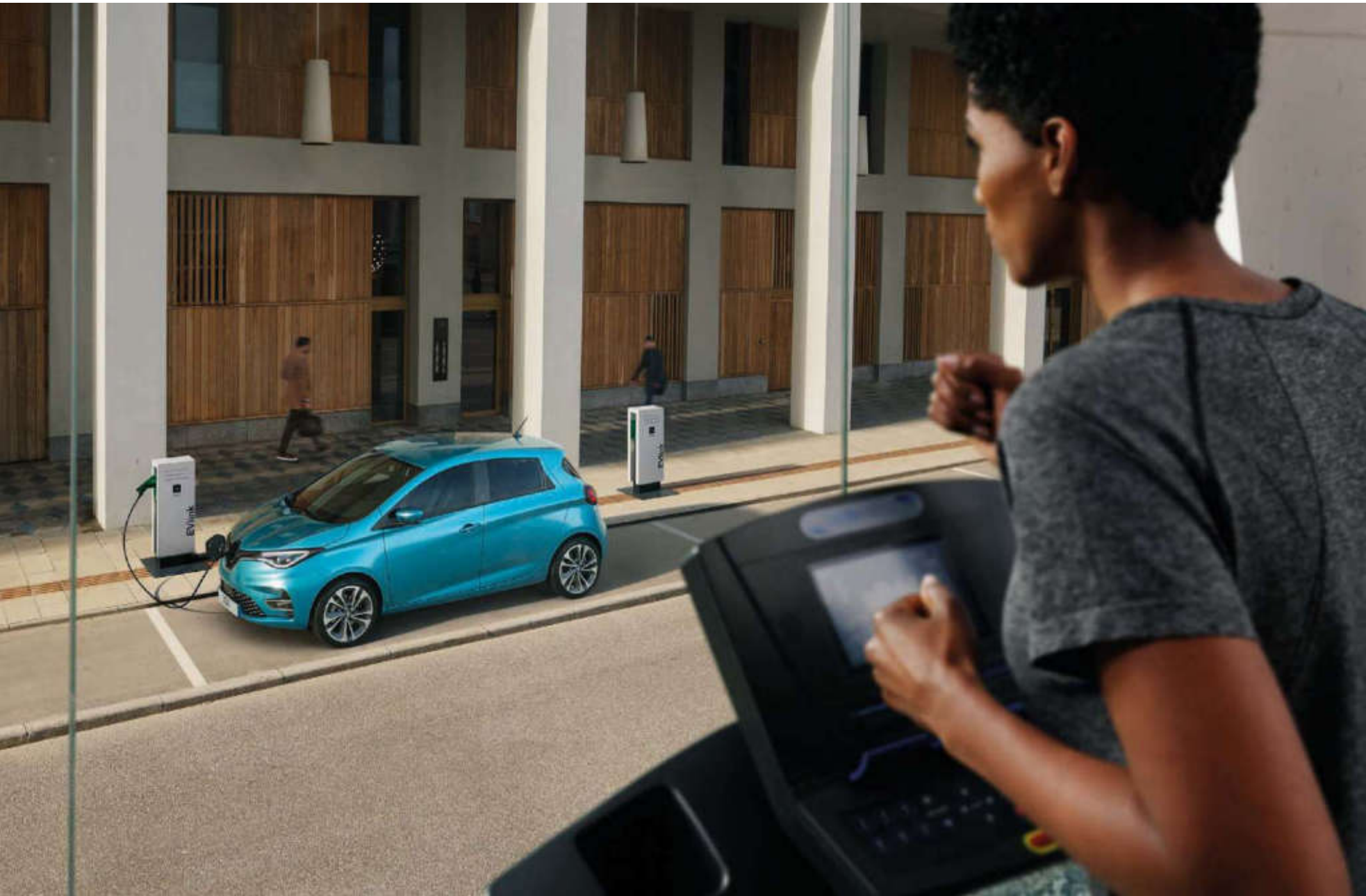

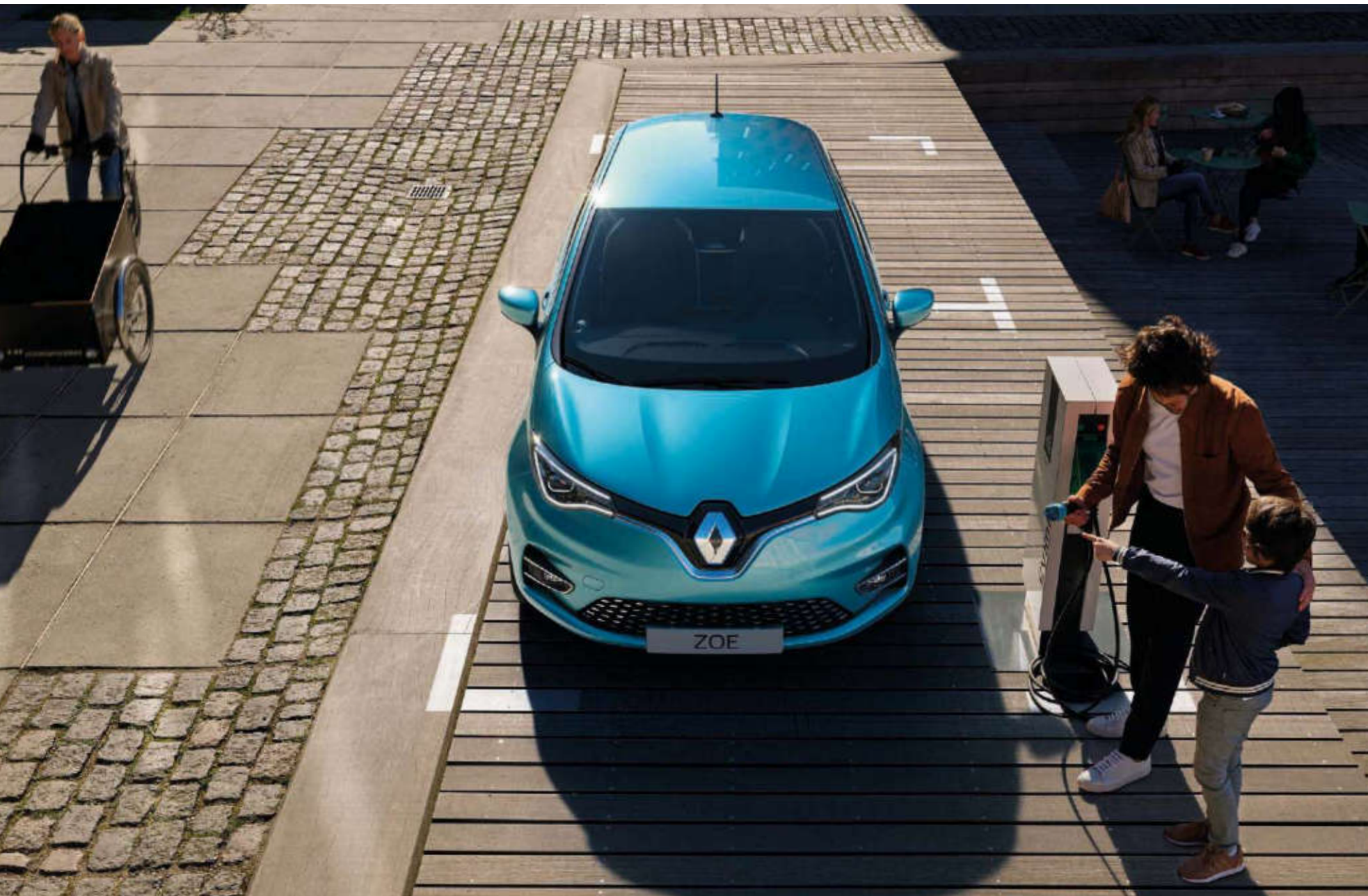

Si ricarica ovunque con semplicità

Nuova ZOE può essere ricaricata ovunque tu vada ed è sempre pronta ad accompagnarti nelle tue attività quotidiane. A casa, ti basta collegare ZOE a una Wallbox da 7,4 kW e svegliarti la mattina per trovarla completamente carica. Inoltre, la sua nuova presa CCS (Combined Charging System) è compatibile con le colonnine di ricarica rapida, per permetterti di recuperare fino a 150 km di autonomia in soli 30 minuti. Il caricatore intelligente Caméléon® si adatta alla potenza disponibile su diverse colonnine di ricarica AC pubbliche (fino a 22 kW) e ottimizza il tempo di ricarica. E per renderti la vita ancora più semplice, Nuova ZOE ti mostra sullo schermo del sistema EASY LINK tutte le stazioni di ricarica disponibili nelle tue vicinanze o presso la tua destinazione, fornendoti anche le informazioni relative alla loro potenza. Fare il pieno di energia non è mai stato così facile.





Il piacere di guidare elettrico

Grazie al suo nuovo motore elettrico R135 da 100 kW (135 cv) Nuova ZOE è in grado di fornirti prestazioni ancora più spettacolari. Raggiunge la velocità massima di 140 km/h e si esibisce in brillanti manovre di sorpasso. Mediante il comando presente sulla leva del cambio elettronico, puoi selezionare la modalità di guida B Mode. Questa accentua la decelerazione quando rilasci il pedale dell'acceleratore, per un'esperienza di guida ancora più rilassata, complice il minore ricorso al pedale del freno.



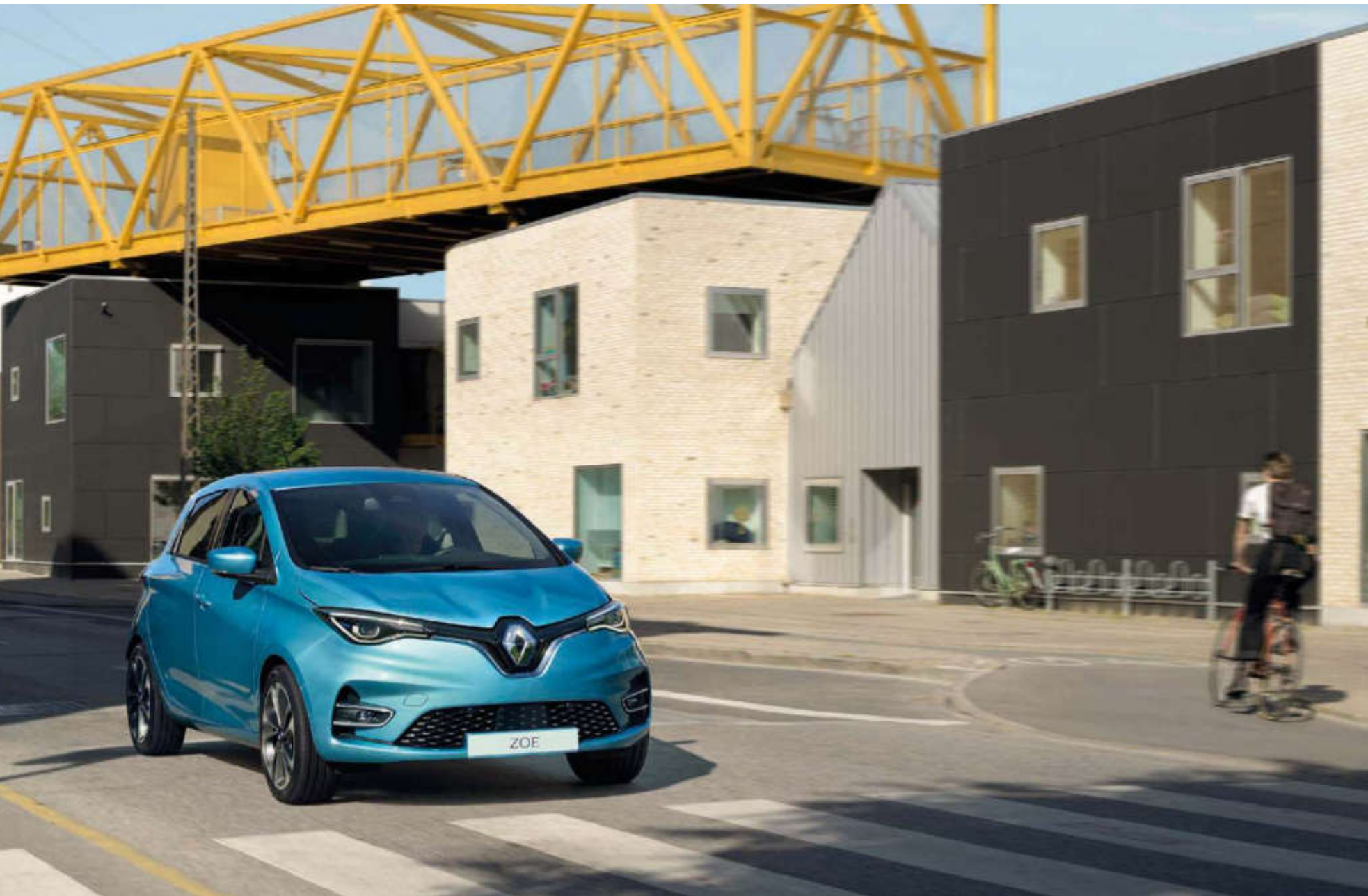



Naviga al ritmo dei tuoi desideri

Grazie al nuovo sistema multimediale EASY LINK, con il suo ampio schermo da 9,3"* compatibile con Android Auto™ e Apple CarPlay**, puoi ascoltare le tue playlist musicali, gestire le applicazioni preferite e telefonare, il tutto nel massimo della sicurezza. Il sistema di navigazione integrato ti offre in tempo reale le informazioni utili al viaggio, grazie alla connessione con i servizi TomTom: traffico, situazioni di pericolo, meteo, posizione e disponibilità delle stazioni di ricarica... E non devi neppure preoccuparti di tenere aggiornate le tue mappe, perché la funzione Map Auto-Update si occupa di tutto!

Hai un dubbio sulla destinazione che devi raggiungere?

Non c'è di che preoccuparsi: bastano due o tre parole chiave per individuarla con il sistema di ricerca indirizzi Google. Semplice e veloce... questo è il vantaggio di viaggiare sempre connessi!

*Secondo le versioni.

**Android Auto™ è un marchio di Google Inc. Apple CarPlay è un marchio di Apple Inc.

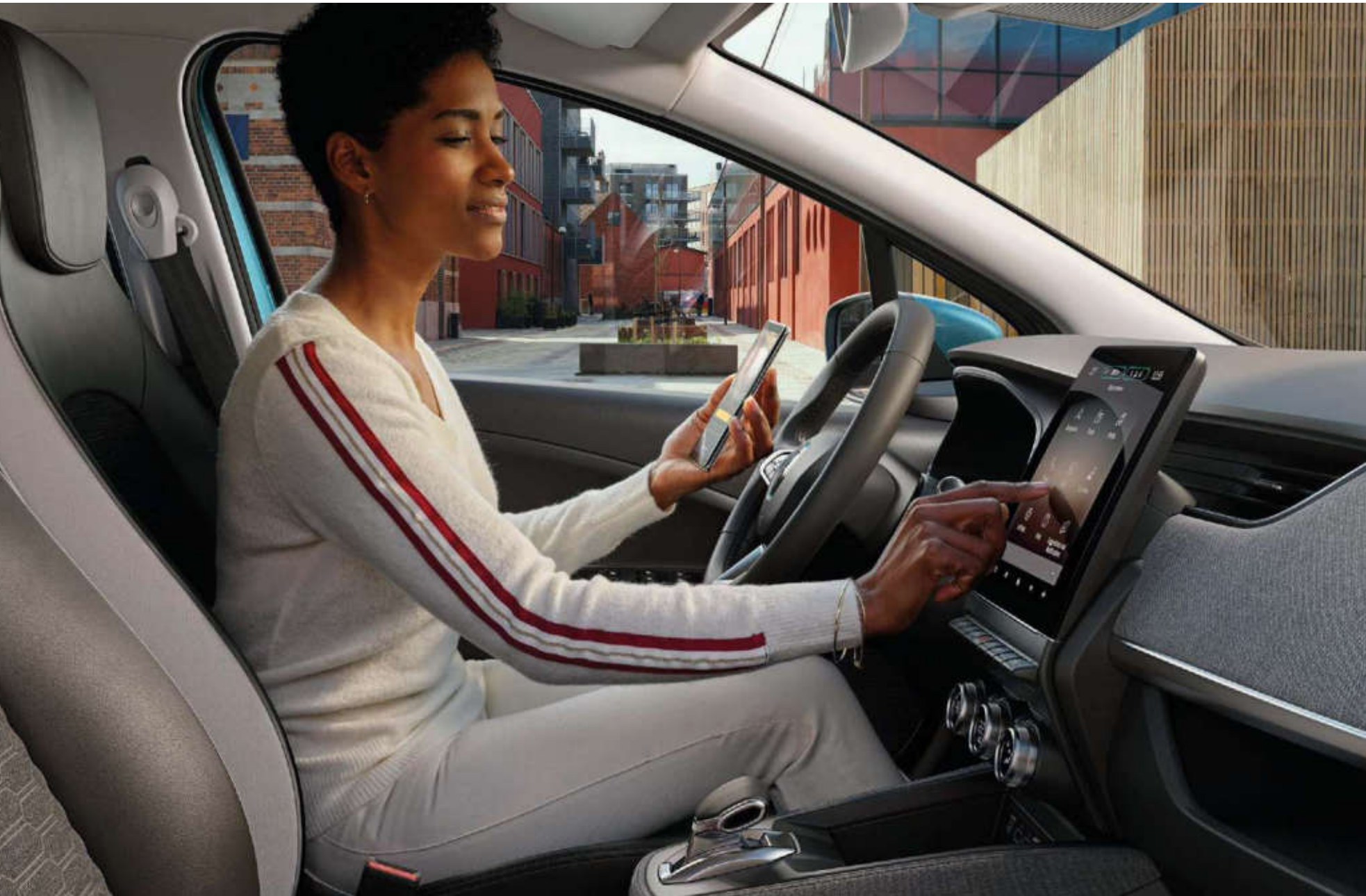





Con My Renault controlli a distanza la tua Nuova ZOE!

L'app MY Renault di Nuova ZOE è stata sviluppata per renderti la vita semplice:

Posizione dell'auto. Individua la posizione della tua Nuova ZOE e lasciati guidare dall'app MY Renault, che ti permette di visualizzare il raggio d'azione in funzione dell'autonomia e di **localizzare le stazioni di ricarica** presenti nei pressi della tua posizione o della destinazione.

Pianifica il percorso. Programma comodamente i tuoi viaggi sullo smartphone: l'applicazione calcola in maniera automatica i rifornimenti alle stazioni di ricarica, tenendo anche in considerazione i tempi di ricarica per stabilire con precisione l'orario di arrivo. Basta un tocco per inviare il percorso a Google Maps e visualizzarlo sullo schermo della tua Nuova ZOE, grazie alla funzione Smartphone replication.

Navigazione dell'ultimo miglio*. Dopo che hai parcheggiato, avvia la navigazione sullo smartphone e lasciati condurre verso la tua destinazione finale.

Controlla in tempo reale il **livello di carica** della batteria e la relativa autonomia. Per risparmiare, **avvia o programma la ricarica** della tua Nuova ZOE in funzione delle ore in cui il costo per kW è inferiore.

Attiva o programma l'aria condizionata o il riscaldamento in anticipo per trovare l'abitacolo alla temperatura ideale.

Visualizza il raggio d'azione in funzione dell'autonomia e **localizza le stazioni di ricarica disponibili** nei pressi della tua posizione o della destinazione.

*Disponibile unicamente per le versioni dotate di sistema di navigazione EASY LINK.

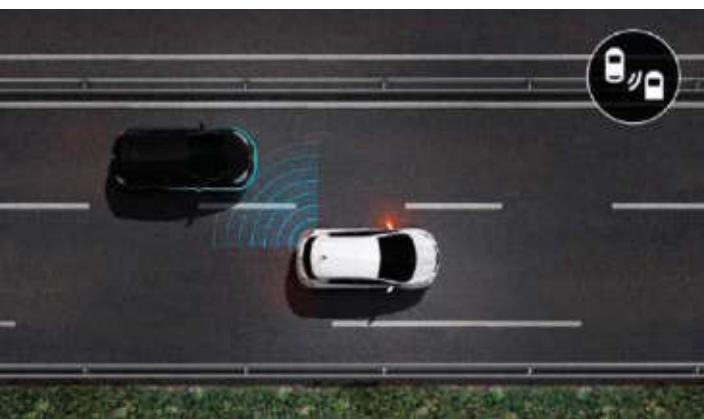
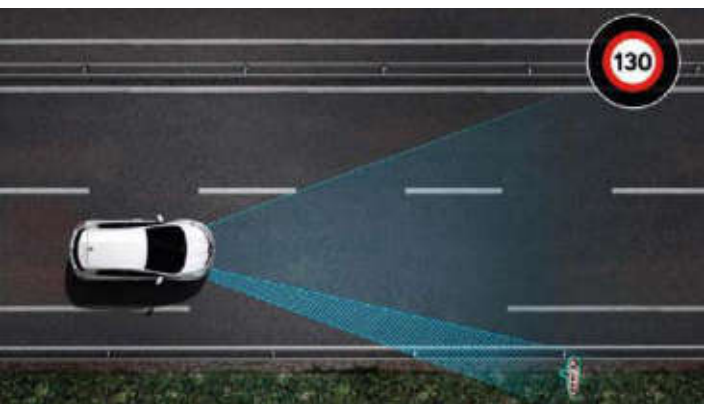
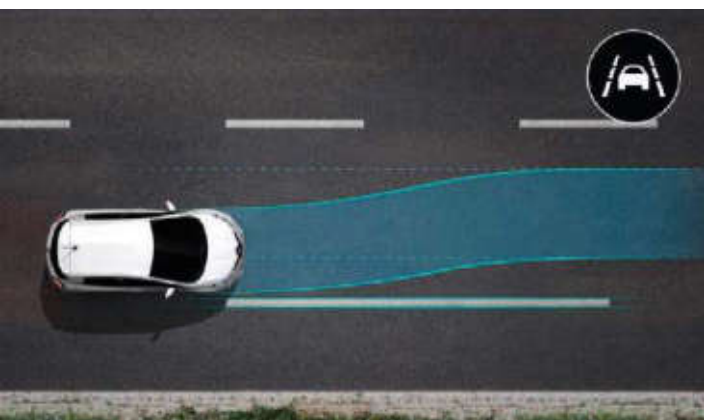

Sempre più semplice e sicura

Al volante non sei mai solo. Puoi sempre contare sui sistemi di assistenza alla guida che ti aiutano a eseguire le manovre e garantiscono la tua sicurezza. Grazie al sistema EASY PARK ASSIST puoi, per esempio, parcheggiare alla perfezione senza neppure mettere le mani sul volante. Mentre viaggi, le telecamere di bordo riconoscono la segnaletica relativa ai limiti di velocità e il sistema ti avvisa subito se vai troppo veloce. Nuova ZOE, inoltre, è in grado di rilevare i veicoli presenti o in procinto di impegnare il tuo punto cieco e avisarti tramite la spia integrata nei retrovisori esterni. Il Lane Keeping Assist, infine, si preoccupa di correggere la tua traiettoria nel caso di un involontario superamento di corsia. Nuova ZOE ti semplifica la vita grazie a un'esperienza di guida ad altissimo tasso di tecnologia.

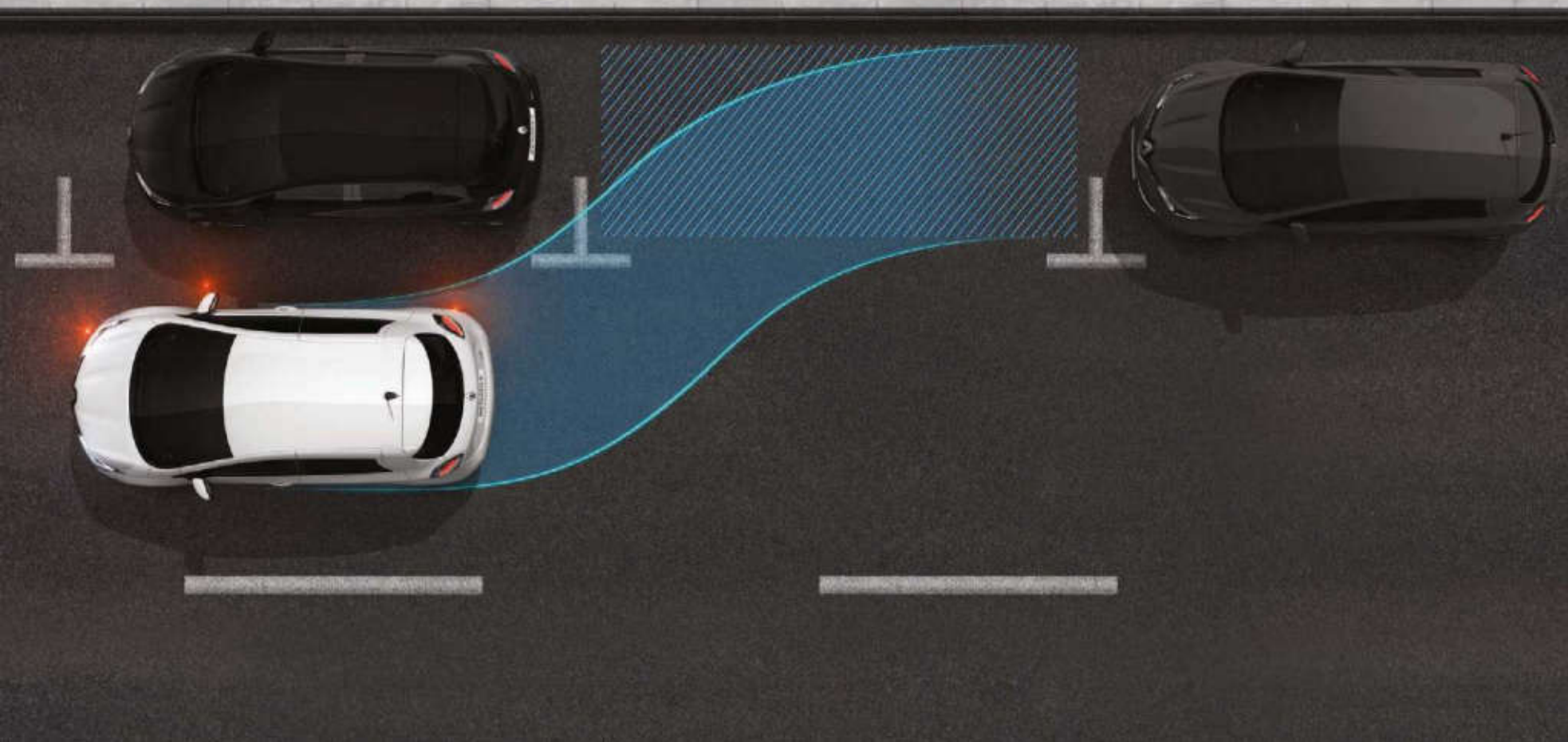



Carlab

Chromo zone I colori di Nuova ZOE

Laboratorio creativo Design e atmosfere interne

Cerchi Uno stile audace

Dimensioni I volumi e le dimensioni

A ruota Libera Le motorizzazioni

Equipaggiamenti & opzioni La lista completa

Accessori Gli equipaggiamenti che danno stile

CARLAB Chromo zone



Bianco Ghiaccio (TO)



Bianco Quarzo (TM)



Grigio Magnete (TM)



Grigio Titanio (TM)



Blu Céladon (TM)



Viola Mirtillo (TM)



Blu Foudre (TM)



Rosso Passion (TM)



Nero Etoilé (TM)

TM: tinta metallizzata - TO: tinta opaca - Immagini non contrattualmente vincolanti.



LIFE

Sicurezza attiva e passiva

- ABS con assistenza alla frenata di emergenza
- Accensione automatica dei fari e dei tergicristalli
- Accensione automatica dei lampeggianti in caso di frenata d'emergenza
- Airbag frontali e laterali conducente e passeggero
- Alert sonoro per pedoni «Z.E. Voice»
- Chiusura automatica delle porte in movimento
- Chiusura centralizzata con telecomando
- Controllo elettronico della stabilità (ESP) con funzione antilattamento (ASR) e controllo del sottosterzo (CSV)
- Freno di stazionamento elettrico con funzione Auto-Hold
- Hill Start Assist (assistenza alla partenza in salita)
- Kit di gonfiaggio e riparazione degli pneumatici
- Poggiatesta posteriori laterali regolabili in altezza
- Sistema di controllo della pressione degli pneumatici
- Sistema di fissaggio ISOFIX: su sedile passeggero e due sedili posteriori

Assistenza alla guida

- Cambio e-Shift con modalità di guida B Mode
- Driver Display digitale da 10" HD personalizzabile
- Regolatore e limitatore di velocità con comandi al volante

Comfort

- Alzacristalli elettrici anteriori
- Climatizzatore automatico
- Easy Access System II: Sistema di apertura/chiusura porte e avviamento motore keyless
- Retrovisori esterni elettrici riscaldabili
- Sensore di qualità dell'aria (AQS)
- Volante regolabile in altezza e profondità

Vani portaoggetti

- Portabottiglie da 1,5 l integrati nei pannelli delle porte anteriori
- Vano portaoggetti con sportello ad apertura graduale

Audio & multimedia

- Presa da 12 Volt sotto al cruscotto
- Sistema multimediale touchscreen EASY LINK 7" con radio DAB, compatibile con Android Auto™ e Apple CarPlay™ - 6 altoparlanti, Bluetooth®, 2 porte USB, 1 porta AUX
- Tasto push-to-talk sul volante

Servizi connessi

- Connessione 4G del veicolo con traffico dati incluso per 3 anni.
- Servizi connessi specifici Z.E. su App My Renault: controllo del livello di carica della batteria, programmazione ricarica, EV Route Planner, pre-condizionamento dell'abitacolo
- Servizi connessi specifici Z.E. su Sistema multimediale EASY LINK: programmazione ricarica, pre-condizionamento dell'abitacolo
- Servizio Auto-update: aggiornamento gratuito a vita, automatico e wireless del sistema multimediale EASY LINK

Equipaggiamenti specifici Z.E.

- Cavo di ricarica Modo 3 da 6,5 m con presa Tipo 2
- Caricatore Caméléon™ monofase e trifase da 2 kW a 22 kW
- Contachilometri, indicatore di risparmio energetico e livello della batteria integrati nella strumentazione
- Eco Mode con apposito pulsante di attivazione

Esterni

- Cerchi in acciaio Eole da 15" con pneumatici Michelin Primacy 4
- Fari anteriori Full LED C-shape
- Freni a disco posteriori
- Maniglie delle porte in tinta carrozzeria
- Retrovisori esterni nero opaco

Interni

- Armonia nera
- Rivestimento cruscotto e console in tessuto "Fortunate"
- Sellerie in tessuto "Fortunate"

Opzioni

- 3° Poggiatesta posteriore
- Caricatore Combo CCS per ricarica rapida in corrente continua DC (50 kW)
- Fari fendinebbia a LED
- Pack Alarm: Superchiusura elettrica centralizzata, Predisposizione antifurto
- Pack Comfort: alzacristallo elettrico impulsionale lato guidatore, alzacristalli elettrici anteriori e posteriori
- Pack Winter: Volante in pelle* riscaldabile, Sedili anteriori riscaldabili
- Sensori di parcheggio posteriori

*Pelle di origine bovina.

Android Auto™ è un marchio registrato di Google Inc.

Apple CarPlay™ è un marchio registrato di Apple Inc.



ZEN (LIFE +)

Sicurezza attiva e passiva

- 3° Poggiatesta posteriore

Assistenza alla guida

- Commutazione automatica fari abbaglianti/anabagglanti
- Lane Departure Warning (allerta superamento della linea di corsia)
- Lane Keep Assist (assistenza al mantenimento della corsia)
- Riconoscimento della segnaletica stradale
- Sensori di parcheggio posteriori

Comfort

- Alzacristalli anteriori e posteriori elettrici, alzacristallo elettrico impulsionale lato guidatore
- Sedili posteriori ripiegabili 1/3-2/3

Vani portaoggetti

- Tasche portaoggetti sul retro dello schienale passeggero

Audio & multimedia

- 2 prese USB per i sedili posteriori
- Caricatore smartphone wireless a induzione, integrato nel vano portaoggetti centrale del cruscotto (verificare la compatibilità dello smartphone)

Esterni

- Cerchi in lega Elective da 16" con pneumatici Michelin Primacy 4
- Retrovisori esterni in tinta carrozzeria

Interni

- Maniglie porte interne cromate
- Sellerie in tessuto grigio scuro "Recytex" 100% riciclato, con imbottiture nella parte centrale
- Rivestimento cruscotto, console e bracciolo porte in tessuto 100% riciclato
- Volante in TEP

Opzioni

- Caricatore Combo CCS per ricarica rapida in corrente continua DC (50 kW)
- Cerchi in lega diamantati bi-tono Elective da 16" con pneumatici Michelin Primacy 4
- Fari fendinebbia a LED
- Pack Alarm: Superchiusura elettrica centralizzata, Predisposizione antifurto
- Pack City EASY LINK 9,3": Fari fendinebbia anteriori a LED, Sensori di parcheggio anteriori e posteriori, Parking camera posteriore, Allerta superamento del limite di velocità, Sistema multimediale EASY LINK 9,3" con navigazione e radio DAB, compatibile con Android Auto™ ed AppleCarPlay™ **
- Pack City: Fari fendinebbia a LED, Sensori di parcheggio anteriori e posteriori, Parking camera posteriore
- Pack Winter: Volante in pelle* riscaldabile, Sedili anteriori riscaldabili
- Pneumatici All seasons Michelin CrossClimate+

*Pelle di origine bovina.

** Include funzione di replicabilità della navigazione sul driver display e i seguenti servizi connessi sul sistema multimediale EASY LINK:

- Servizio di navigazione connessa con ricerca indirizzi Google, info traffic in tempo reale, info meteo, zone di pericolo/autovelox
- Servizio Auto-update della navigazione: aggiornamento automatico e wireless della cartografia scelta - incluso per 3 anni
- Geolocalizzazione e controllo della disponibilità dei punti di ricarica



INTENS (ZEN+)

Sicurezza attiva e passiva

- Fari fendinebbia a LED

Assistenza alla guida

- Allerta superamento del limite di velocità
- Blind Spot Warning (sensore angolo morto) con spie di allerta integrate nei retrovisori esterni
- Parking camera posteriore
- Retrovisore interno elettrocromico
- Sensori di parcheggio anteriori e posteriori

Comfort

- Retrovisori esterni elettrici riscaldabili e ripiegabili elettronicamente

Audio & multimedia

- Funzione di replicabilità della navigazione sul driver display
- Sistema multimediale touchscreen EASY LINK 9,3" con navigazione, radio DAB, compatibile con Android Auto™ e Apple CarPlay™ - 6 altoparlanti, Bluetooth®, 2 porte USB, 1 porta AUX

Servizi connessi

- Geolocalizzazione e controllo della disponibilità dei punti di ricarica
- Servizio Auto-update della navigazione: aggiornamento automatico e wireless della cartografia scelta - incluso per 3 anni
- Servizio di navigazione connessa con ricerca indirizzi Google, info traffic in tempo reale, info meteo, zone di pericolo/autoveloce

Esterni

- Cerchi in lega diamantati bi-sono Elective da 16" con pneumatici Michelin Primacy 4
- Griglia anteriore cromata
- Logo olografico Renault anteriore
- Privacy Glass vetri e lunotto posteriori

Interni

- Sellerie in pelle sintetica TEP con imbottitura centrale in tessuto riciclato

Opzioni

- Bose® Sound System, compatibile con Android Auto™, con DAB, 2 woofers al neodimio, 2 altoparlanti posteriori full-range, 2 tweeter al neodimio, e 1 woofer Nd™ Richbass™ - in un contenitore specifico Waveguide da 6.2 litri nel bagagliaio
- Caricatore Combo CCS per ricarica rapida in corrente continua DC (50 kW)
- Cerchi in lega diamantati bi-sono Elington da 17" con pneumatici Michelin Primacy 4
- EASY PARK ASSIST (parcheggio automatico hands-free)
- Pack Alarm: Superchiusura elettrica centralizzata, Predisposizione antifurto
- Pack Winter: Volante in pelle* riscaldabile, Sedili anteriori riscaldabili
- Pneumatici All seasons Michelin CrossClimate+ (per cerchi da 16")
- Sedile conducente con regolazione lombare
- Sellerie in pelle* nera "Riviera" (TEP sintetica su parti laterali e retro del sedile)**

*Pelle di origine bovina.

**Include Rivestimento cruscotto, console e bracciolo porte in TEP nero "Riviera"
Android Auto™ è un marchio registrato di Google Inc.
Apple CarPlay™ è un marchio registrato di Apple Inc.



EDITION ONE (INTENS+)

Assistenza alla guida

- EASY PARK ASSIST (parcheggio automatico hands-free)

Comfort

- Sedile conducente con regolazione lombare
- Sedili anteriori riscaldabili
- Volante in pelle* riscaldabile

Audio & multimedia

- Bose® Sound System, compatibile con Android Auto™, con DAB, 2 woofers al neodimio, 2 altoparlanti posteriori full-range, 2 tweeter al neodimio, e 1 woofer Nd™ Richbass™ - in un contenitore specifico Waveguide da 6.2 litri nel bagagliaio

Equipaggiamenti specifici Z.E.

- Caricatore Combo CCS per ricarica rapida in corrente continua DC (50 kW)

Interni

- Rivestimento cruscotto, console e bracciolo porte in TEP nero "Riviera"
- Sellerie in pelle nera "Riviera" (TEP sintetica su parti laterali e retro del sedile)

Opzioni

- Cerchi in lega diamantati bi-tono Elington da 17" con pneumatici Michelin Primacy 4
- Pack Alarm: Superchiusura elettrica centralizzata, Predisposizione antifurto
- Pneumatici All seasons Michelin CrossClimate+ (per cerchi da 16")

* Pelle di origine bovina.

Android Auto™ è un marchio registrato di Google Inc.
Apple CarPlay™ è un marchio registrato di Apple Inc.



Tessuto grigio scuro 100% riciclato Recytex



Tessuto nero Fortunate



Misto TEP/tessuto riciclato Recytex



Pelle* nera Riviera

* Pelle di origine bovina.

Copricerchi e cerchi



Cerchi in acciaio Eole da 15"



Cerchi in lega Elective da 16"



Cerchi in lega diamantati Elective da 16"



Cerchi in lega diamantati Elington da 17"

Sistema audio BOSE®

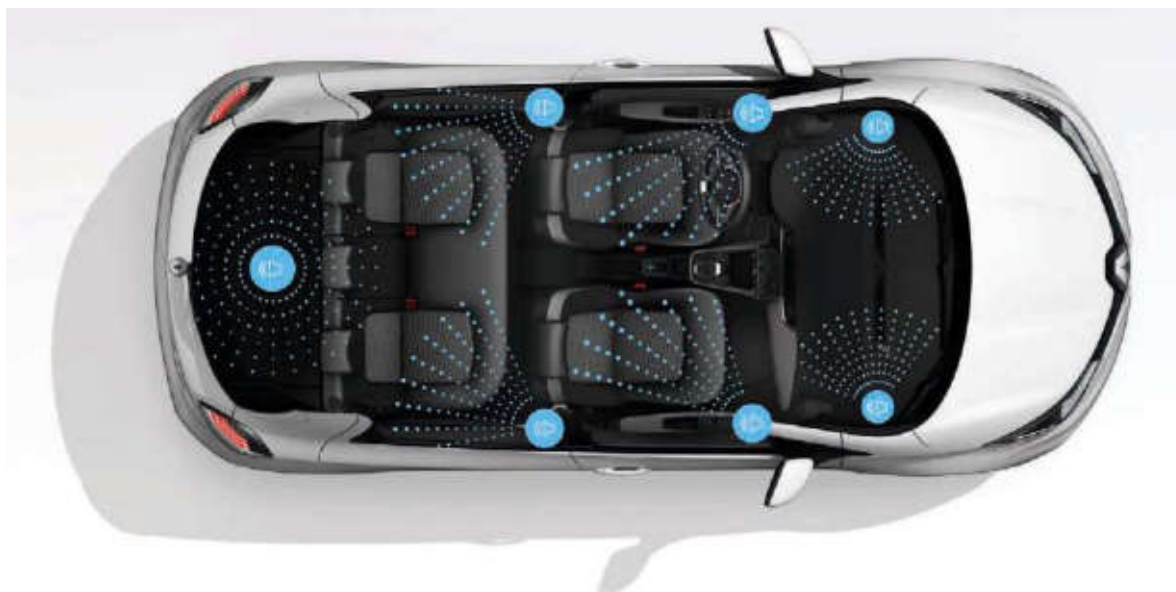

Music box

Il sistema audio Bose® premium include sei altoparlanti ad alte prestazioni e un subwoofer compatto per garantirti il suono nella sua forma più pura. I due tweeter da 2,5 cm sul cruscotto emettono un suono chiaro ed equilibrato; i due altoparlanti nelle porte anteriori e i due posizionati nelle porte posteriori garantiscono un suono ricco e potente. Il subwoofer nel bagagliaio completa l'esperienza sonora con bassi realistici e profondi, per una qualità acustica senza compromessi.



Ricarica Nuova ZOE a domicilio

Puoi scegliere tra diverse soluzioni quella che risponde meglio alle tue esigenze.

1. Per rendere efficace e sicura la ricarica della tua Nuova Renault ZOE presso il tuo domicilio, ti consigliamo di installare una Wall-Box, che ti permetterà di ricaricare la tua auto durante la notte o il periodo di non utilizzo. La Wall Box è un apposito dispositivo a muro, disponibile da 3 kW o più, che riduce i tempi di ricarica, garantendo la massima sicurezza. Ti consigliamo di ricorrere a una Wall Box da 7,4 kW, in grado di fornire una ricarica completa in 9 ore e 30 minuti. L'installazione della Wall Box deve essere eseguita da un professionista⁽¹⁾.

2. Se non trovi una colonnina di ricarica nelle vicinanze e hai bisogno di guadagnare qualche km di autonomia, puoi collegare la tua Nuova ZOE ad una normale presa domestica da 220 V, mediante l'apposito cavo Flexi Charger⁽²⁾. Consigliamo questo metodo solo per una ricarica occasionale, in contesti di impianti elettrici a norma ed efficienti⁽³⁾. Ricarica la tua Nuova ZOE abitualmente mediante la Wall Box e le colonnine per una ricarica più rapida ed efficace.



Ricarica Nuova ZOE presso le colonnine pubbliche

3. Le colonnine di ricarica pubbliche si stanno diffondendo progressivamente: nei parcheggi dei centri commerciali e delle aziende, nelle aree di sosta, nelle stazioni di servizio e, naturalmente, lungo le strade delle nostre città. I tempi di ricarica sono variabili in funzione della potenza erogata dalla colonnina. Collegando il veicolo ad una colonnina pubblica da 22 kW potrai recuperare 60 km di autonomia in soli 30 minuti.

Puoi localizzare tutte le stazioni di ricarica mediante il sistema multimediale EASY LINK, con l'app MY Renault e sul sito web Renault.it.

Ulteriori informazioni sulla ricarica sono disponibili sul sito web www.renault.it.

(1) Il dispositivo Wallbox deve essere acquistato separatamente. Sia il dispositivo che l'installatore devono essere certificati Z.E. Ready versione 1.2 o superiore per garantire una ricarica nel rispetto delle caratteristiche specifiche di ZOE e dell'impianto elettrico. Z.E. Ready è un marchio registrato Renault.

(2) Disponibile in accessorio.

(3) La ricarica occasionale effettuata collegandosi mediante il cavo Flexi Charger a una presa domestica (Schuko) dipende dalla qualità e conformità dell'impianto elettrico. Ti suggeriamo di farlo controllare da un professionista qualificato.

Batteria: noleggio o acquisto

VANTAGGI DEL NOLEGGIO DELLA BATTERIA

Il noleggio della batteria ti garantisce una tranquillità assoluta. Renault è responsabile della batteria per tutta la durata di utilizzo, fino al momento in cui viene riciclata.

- Il contratto di noleggio ti garantisce di avere a disposizione in ogni momento una batteria in perfetto stato. Nel caso in cui durante i primi 10 anni di utilizzo la capacità della batteria dovesse scendere sotto il 75% della sua capacità iniziale, e sotto il 60% nei 10 anni successivi, Renault provvederà gratuitamente alla sua sostituzione.
- L'importo del noleggio dipende dai chilometri percorsi. Il tuo consulente Renault ti indicherà la formula più conveniente in base alle tue esigenze:
 - Z.E. FLEX: scegli il tuo forfait chilometrico annuale (min. 7500 km) e paghi gli eventuali chilometri aggiuntivi.
 - Z.E. RELAX: sfrutta al massimo la tua ZOE in tutta serenità con la formula a chilometraggio illimitato*.
- Non ti dovrai preoccupare della batteria se deciderai di vendere il tuo veicolo. In tal caso il tuo contratto di noleggio della batteria terminerà e l'acquirente del veicolo ne sottoscriverà uno nuovo per godere delle medesime garanzie.

ACQUISTO COMPLETO (BATTERIA INCLUSA)

Se preferisci l'acquisto della batteria rispetto al suo noleggio, puoi optare per la soluzione di acquisto completo del veicolo con batteria. In questo caso non dovrai corrispondere il canone mensile di noleggio. La batteria è garantita per 8 anni o 160.000 km con una capacità garantita minima dell'66%.

ASSISTENZA

Con il noleggio della batteria, puoi beneficiare gratuitamente di un'assistenza stradale garantita per gli eventuali guasti, anche nel caso in cui la tua auto resti a secco di energia (presa in carico e trasporto del veicolo al punto di ricarica più vicino nel raggio di 80 km, 7 giorni su 7, 24 ore su 24).

Nel caso di acquisto della batteria, l'assistenza stradale è inclusa per la durata della garanzia fornita dal costruttore del veicolo (2 anni con chilometraggio illimitato), ma esclude interventi per panne d'energia.

* Il pacchetto Z.E. Relax è disponibile solo per la clientela privata (dettagli disponibili su Renault.it).

Autonomia

Nuova ZOE ha un'autonomia fino a 395 km WLTP*. Il protocollo di certificazione WLTP calcola i consumi e l'autonomia per fornire risultati molto vicini a quelli che si riscontrano nelle condizioni di utilizzo reali. Proprio come avviene con il consumo di carburante per un veicolo con motore termico, l'autonomia di Nuova ZOE, nelle condizioni di utilizzo reali, dipende da diversi fattori, tra cui il dislivello della strada, la velocità, l'utilizzo del riscaldamento o dell'aria condizionata e lo stile di guida.

Per esempio, lungo le strade extraurbane si possono percorrere circa 395 km* nelle stagioni temperate e 250 km* quando il clima è più freddo. Per questo motivo Nuova ZOE mette a tua disposizione gli strumenti con cui tenere sotto controllo l'autonomia, in particolare il misuratore di risparmio energetico, che ti comunica in tempo reale il consumo di energia. Inoltre, l'autonomia certificata varia a seconda della versione e dell'equipaggiamento del veicolo.

* A seconda della versione e dell'equipaggiamento.

Ricarica

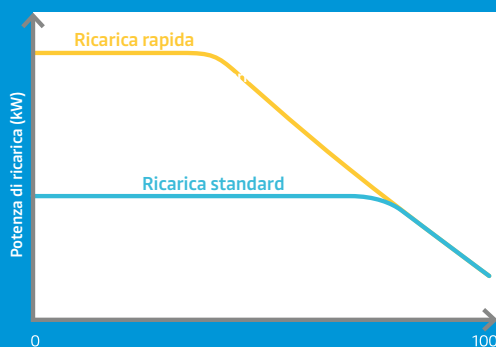

Quando ZOE è in carica, la quantità di energia recuperata in kW è maggiore quando la batteria è interamente o quasi scarica. La velocità di ricarica diminuisce poi progressivamente all'aumentare del livello di carica. La potenza di carica dipende anche dalla temperatura, dall'usura della batteria e dalla potenza rilasciata dal caricatore.

CARLAB Dimensioni (mm)

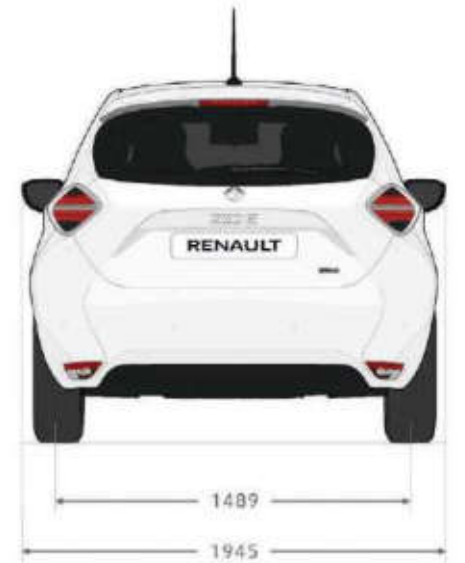
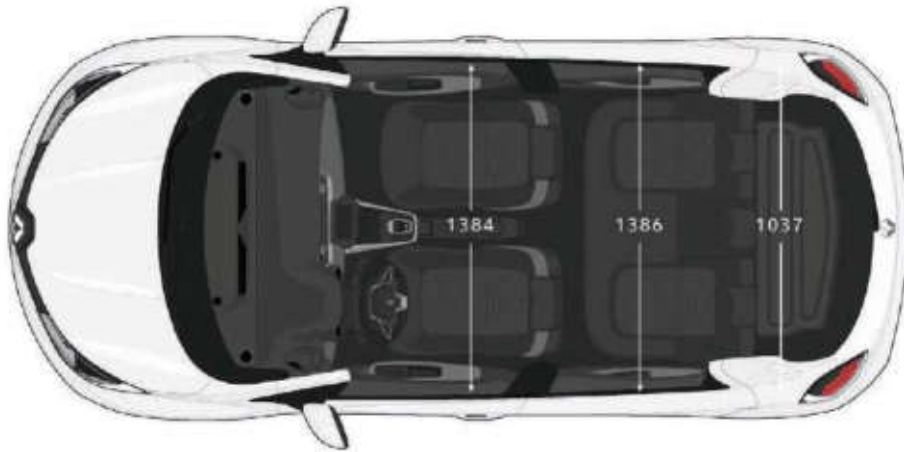
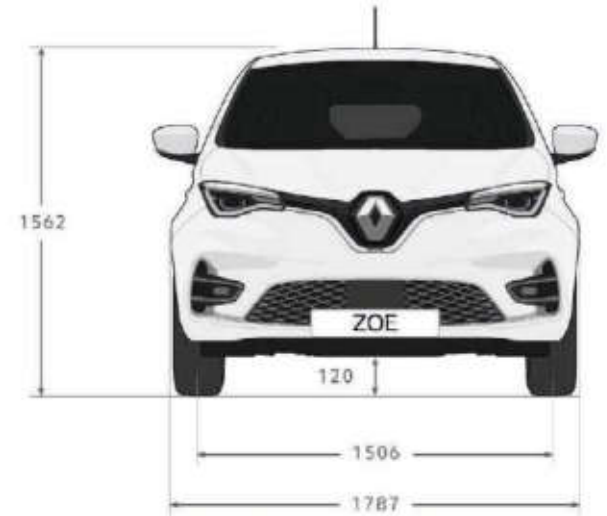
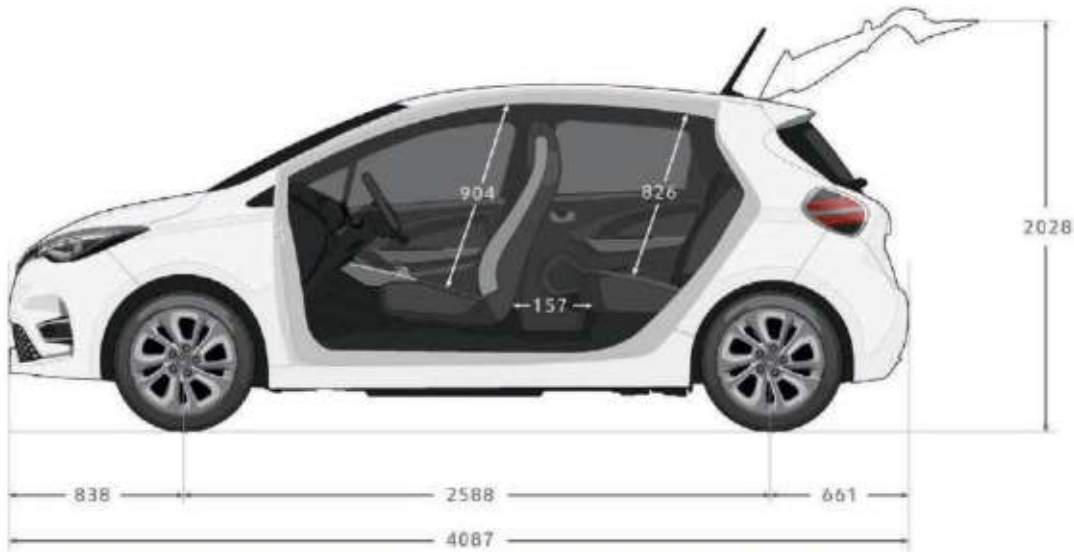

A ruota libera

	R110	R135
Tipo di batteria	Z.E. 50	Z.E. 50
Numero di posti	5	5
AUTONOMIA E CONSUMI		
Autonomia certificata WLTP in ciclo misto (km) ⁽¹⁾	395	386
Consumi certificati in ciclo misto (Wh/km)	172	177
Dimensioni dei cerchi della versione certificata ⁽²⁾	15"	16"
MOTORE		
Tecnologia motore elettrico	Motore sincrono con rotore a bobina	Motore sincrono con rotore a bobina
Potenza massima kW CEE (cv) / al regime di potenza massima (giri/min)	80 (108) / 3.395 a 10.886	100 (135) / 4.200 a 11.163
Coppia massima N m CEE (N m) / al regime di potenza massima (giri/min)	225 / 500 a 3.395	245 / 1.500 a 3.600
BATTERIA		
Capacità (kWh)	52	52
Tecnologia	Ioni di litio	Ioni di litio
Tensione totale (volts)	400	400
Numero di moduli / celle	12/192	12/192
Peso della batteria (kg)	326	326
TEMPI DI RICARICA⁽³⁾		
Caricatore	Adattivo mono e trifase da 2 kW a 22 kW	Adattivo mono e trifase da 2 kW a 22 kW
Presa domestica 2,3 kW (monofase 10A) (0-100%)	34h30	34h30
Wallbox (monofase 32 A) (0-100%)	9h25	9h25
Colonnina 11 kW (trifase 16A) (0-100%)	6h	6h
Colonnina 22 kW (trifase 32 A) (0-100%)	3h	3h
Ricarica rapida DC 50 kW (0-80%)	1h10	1h10
TRASMISSIONE		
Tipo	Riduttore con un solo rapporto	Riduttore con un solo rapporto
Numero di rapporti	1	1
PERFORMANCE		
Velocità massima (km/h)	135	140
0-50 km/h – 0-80 km/h – 0-100 km/h (s)	3,9 - 11,4 - 9,3	3,6 - 9,5 - 7,1
SCx	0,75	0,75
STERZO		
Servosterzo	Sì (elettrico)	Sì (elettrico)
Ø Raggio di sterzata tra marciapiedi (m)	10,56	10,56
Numero di giri del volante	2,73	2,73
PNEUMATICI		
Cerchi di riferimento (")	15" (LIFE) ; 16" (LIFE, ZEN) ;	16" (ZEN, INTENS, EDITION ONE) 17" (INTENS, EDITION ONE)
Dimensioni pneumatici 15" - Michelin Primacy 4	185/65 R15 92T	185/65 R15 92T
Dimensioni pneumatici 16" - Michelin Primacy 4	195/55 R16 91T	195/55 R16 91T
Dimensioni pneumatici 17" - Michelin Primacy 4	215/45 R17 91V (ant.) 205/45 R17 88V (post.)	215/45 R17 91V (ant.) 205/45 R17 88V (post.)
FRENI		
Anteriori: disco pieno (PD), disco ventilato (VD) diam. (mm)	Dischi ventilati Ø280	Dischi ventilati Ø280
Posteriori: a tamburo (D), disco pieno (PD), disco ventilato (VD) diam. (mm)	Dischi ventilati Ø260	Dischi ventilati Ø260
MASSE (kg)		
A vuoto in ordine di marcia	1.502	1.502
Massimo autorizzato (MMAC)	1.988	1.988
Gross vehicle weight rating (GVWR)	1.988	1.988
Nel limite del MMAC massimo ammissibile sull'anteriore / sul posteriore	1.048	1.048
Carico utile (versione Life senza opzioni e Zen con tutte le opzioni)	425 / 474	425 / 486
Massa massima con rimorchio frenato / non frenato	Non autorizzato / Non autorizzato	Non autorizzato / Non autorizzato

(1) WLTP: Worldwide Harmonized Light Vehicles Test Procedures è il nuovo protocollo di omologazione che permette di ottenere risultati relativi ai tragitti quotidiani più realistici rispetto a quelli ottenuti mediante il protocollo NEDC. Nel caso dell'omologazione WLTP, il valore ottenuto corrisponde alla versione del veicolo che ha ottenuto il valore più alto. (2) La dimensione dei cerchi può influire sull'autonomia del veicolo. (3) I tempi di ricarica e l'autonomia della batteria dipendono dalla temperatura, dall'usura della batteria stessa, dalla potenza del sistema di ricarica, dallo stile di guida e dal livello di carica.

CARLAB Equipaggiamenti & opzioni

	LIFE	ZEN	INTENS	EDITION ONE
SICUREZZA ATTIVA E PASSIVA				
Airbag frontali e laterali conducente e passeggero	●	●	●	●
Hill Start Assist (assistenza alla partenza in salita)	●	●	●	●
ABS con assistenza alla frenata di emergenza	●	●	●	●
Controllo elettronico della stabilità (ESP) con funzione anti-slittamento (ASR) e controllo del sottosterzo (CSV)	●	●	●	●
Fari fendinebbia a LED	○	○/ Pack City / Pack City EASY LINK 9,3"	●	●
Accensione automatica dei fari e dei tergicristalli	●	●	●	●
Attivazione automatica dei lampeggianti in caso di frenata di emergenza	●	●	●	●
Freno di stazionamento elettrico con funzione Auto-Hold	●	●	●	●
Poggiatesta posteriori laterali regolabili in altezza	●	●	●	●
3° Poggiatesta posteriore	○	●	●	●
Chiusura centralizzata con telecomando	●	●	●	●
Superchiusura elettrica centralizzata	Pack Alarm	Pack Alarm	Pack Alarm	Pack Alarm
Predisposizione antifurto	Pack Alarm	Pack Alarm	Pack Alarm	Pack Alarm
Chiusura automatica delle porte in movimento	●	●	●	●
Sistema di fissaggio ISOFIX su sedile passeggero e due sedili posteriori	●	●	●	●
Kit di gonfiaggio e riparazione degli pneumatici	●	●	●	●
Sistema di controllo della pressione degli pneumatici	●	●	●	●
Alert sonoro per i pedoni "Z.E. Voice"	●	●	●	●
ASSISTENZA ALLA GUIDA				
Lane Departure Warning (allerta superamento della linea di corsia)	-	●	●	●
Lane Keep Assist (assistenza al mantenimento della corsia)	-	●	●	●
Regolatore e limitatore di velocità con comandi al volante	●	●	●	●
Driver Display digitale da 10" HD personalizzabile	●	●	●	●
Cambio e-Shifter con modalità di guida B Mode	●	●	●	●
Sensori di parcheggio posteriori	○	●	●	●
Sensori di parcheggio anteriori e posteriori	-	Pack City / Pack City EASY LINK 9,3"	●	●
Parking Camera posteriore	-	Pack City / Pack City EASY LINK 9,3"	●	●
EASY PARK ASSIST (parcheggio automatico hands-free)	-	-	○	●
Blind spot warning (sensore angolo morto) con spie di allerta integrate nei retrovisori esterni	-	-	●	●
Commutazione automatica fari abbaglianti/ anabbaglianti	-	●	●	●
Riconoscimento della segnaletica stradale	-	●	●	●
Allerta superamento del limite di velocità	-	Pack City EASY LINK 9,3"	●	●
Retrovisore interno elettrocromico	-	-	●	●
COMFORT				
Climatizzatore automatico	●	●	●	●
Volante in pelle riscaldabile ⁽¹⁾	Pack Winter	Pack Winter	Pack Winter	●
Alzacristalli anteriori elettrici e posteriori manuali	●	-	-	-
Alzacristalli elettrici anteriori e posteriori	Pack Comfort	●	●	●
Alzacristallo elettrico impulsionale lato guidatore	Pack Comfort	●	●	●
Easy Access System II: Sistema di apertura/chiusura porte e Avviamento motore keyless (Card mani-libere Renault)	●	●	●	●
Retrovisori esterni elettrici riscaldabili	●	●	-	-
Retrovisori esterni elettrici riscaldabili e ripiegabili elettronicamente	-	-	●	●
Sensore di qualità dell'aria (AQS)	●	●	●	●
Sedili anteriori riscaldabili	Pack Winter	Pack Winter	Pack Winter	●
Sedile conducente con regolazione lombare	-	-	○	●
Sedili posteriori ripiegabili 1/3-2/3	-	●	●	●
Volante regolabile in altezza e profondità	●	●	●	●
VANI PORTAOGGETTI				
Vano portaoggetti con sportello ad apertura graduale	●	●	●	●
Portabottiglie da 1,5 l integrati nei pannelli delle porte anteriori	●	●	●	●
Tasche portaoggetti sul retro dello schienale passeggero	-	●	●	●

	LIFE	ZEN	INTENS	EDITION ONE
AUDIO & MULTIMEDIA				
Sistema multimediale touchscreen EASY LINK 7" con radio DAB, compatibile con Android Auto™ e Apple CarPlay™ - 6 altoparlanti, Bluetooth®, 2 porte USB, 1 porta AUX	●	●	-	-
Sistema multimediale touchscreen EASY LINK 9,3" con navigazione, radio DAB, compatibile con Android Auto™ e Apple CarPlay™ - 6 altoparlanti, Bluetooth®, 2 porte USB, 1 porta AUX	-	Pack City EASY LINK 9,3"	●	●
Bose® Sound System, compatibile con Android Auto™, con DAB, 2 woofers al neodimio, 2 altoparlanti posteriori full-range, 2 tweeter al neodimio, e 1 woofer Nd™ Richbass™ - in un contenitore specifico Waveguide da 6.2 litri nel bagagliaio	-	-	○	●
Caricatore smartphone wireless a induzione, integrato nel vano portaoggetti centrale del cruscotto (verificare la compatibilità dello smartphone)	-	●	●	●
Tasto push-to-talk sul volante	●	●	●	●
2 prese USB per i sedili posteriori	-	●	●	●
Presa da 12 Volt sotto al cruscotto	●	●	●	●
SERVIZI CONNESSI				
Connessione 4G del veicolo con traffico dati incluso per 3 anni	●	●	●	●
Servizi connessi su App My Renault: controllo del livello di carica della batteria, programmazione della ricarica, pre-condizionamento dell'abitacolo, geolocalizzazione e controllo della disponibilità dei punti di ricarica, EV Route Planner	●	●	●	●
Servizi connessi specifici Z.E. su Sistema multimediale EASY LINK: programmazione della ricarica e pre-condizionamento dell'abitacolo	●	●	●	●
Servizi connessi specifici Z.E. su Sistema multimediale EASY LINK con sistema di navigazione: geolocalizzazione e controllo della disponibilità dei punti di ricarica	-	Pack City EASY LINK 9,3"	●	●
Servizio di navigazione connessa con ricerca indirizzi Google, info traffic in tempo reale, info meteo, zone di pericolo/autovelox	-	Pack City EASY LINK 9,3"	●	●
Servizio Auto-update: aggiornamento gratuito a vita, automatico e wireless del sistema multimediale EASY LINK	●	●	●	●
Servizio Auto-update della navigazione: aggiornamento automatico e wireless della cartografia scelta - incluso per 3 anni	-	Pack City EASY LINK 9,3"	●	●
EQUIPAGGIAMENTI SPECIFICI Z.E.				
Eco Mode con apposito pulsante di attivazione	●	●	●	●
Contachilometri, indicatore di risparmio energetico e livello della batteria integrati nella strumentazione	●	●	●	●
Caricatore Caméléon™ monofase e trifase da 2 kW a 22 kW	●	●	●	●
Caricatore Combo CCS per ricarica rapida in corrente continua DC (50 kW)	○	○	○	●
Cavo di ricarica Modo 3 da 6,5 m con presa Tipo 2	-	-	-	-
Cavo di ricarica occasionale Flexicharger per prese Schuko	accessorio	accessorio	accessorio	accessorio
Vano stoccaggio cavi di ricarica (bagagliaio con doppiofondo)	accessorio	accessorio	accessorio	accessorio
ESTERNI				
Fari anteriori Full LED con firma C-Shape	●	●	●	●
Griglia anteriore cromata	-	-	●	●
Privacy glass vetri e lunotto posteriori	-	-	●	●
Logo olografico Renault anteriore	-	-	●	●
Cerchi in acciaio da 15" EOLE con pneumatici Michelin Primacy 4	●	-	-	-
Cerchi in lega da 16" ELECTIVE con pneumatici Michelin Primacy 4	-	●	-	-
Cerchi in lega da 16" diamantati bi-tono ELECTIVE con pneumatici Michelin Primacy 4	-	○	●	●
Cerchi in lega da 17" diamantati bi-tono ELINGTON con pneumatici Michelin Primacy 4	-	-	○	○
Pneumatici All Seasons Michelin CrossClimate+ (per cerchi da 16")	-	○	○	○
Freni a disco posteriori	●	●	●	●
Maniglie esterne delle porte in tinta carrozzeria	●	●	●	●
Retrovisori esterni nero opaco	●	-	-	-
Retrovisori esterni in tinta carrozzeria	-	●	●	●
INTERNI				
Armonia nera	●	●	●	●
Maniglie porte interne cromate	-	●	●	●
Sellerie in tessuto "Fortunate"	●	-	-	-
Sellerie in tessuto grigio scuro "Recytex" 100% riciclato, con imbottiture nella parte centrale	-	●	-	-
Sellerie in pelle sintetica con imbottitura centrale in tessuto riciclato "Recytex"	-	-	●	-
Sellerie in pelle nera "Riviera" ⁽¹⁾ (TEP sintetica su parti laterali e retro del sedile)	-	-	○	●
Rivestimento cruscotto e console in tessuto "Fortunate"	●	-	-	-
Rivestimento cruscotto, console e bracciolo porte in tessuto 100% riciclato	-	●	●	●
Rivestimento cruscotto, console e bracciolo porte in TEP nero "Riviera"	-	-	○	●
Volante in TEP	-	●	●	-

● = Di serie. ○ = In opzione - = Non disponibile;

(1) Pelle di origine bovina. Android Auto™ è un marchio registrato di Google Inc. Apple CarPlay™ è un marchio registrato di Apple Inc.



Nuova ZOE dispone di una vasta scelta di accessori: chiedi al tuo concessionario per una lista completa.

1. Vano stoccaggio cavi di ricarica (bagagliaio con doppiofondo)

Perfettamente integrato nel fondo del bagagliaio, mette a tua disposizione diversi scomparti con spazio sufficiente per riporre 2 cavi di ricarica.

Uno scomparto è stato appositamente disegnato per proteggere il subwoofer BOSE®.

I cavi e il disordine nel bagagliaio sono solo un lontano ricordo. Basta sollevare il fondo del bagagliaio per accedere ai pratici scomparti. Il pavimento mobile è dotato di cerniere e di una pratica maniglia per garantirti di accedere facilmente al contenuto.

Inoltre, nel caso in cui sia presente un solo cavo o in assenza del subwoofer Bose®, puoi riporre in ordine diversi oggetti di piccole dimensioni (per esempio, un kit di sicurezza).

2. Bracciolo anteriore

Aumenta il comfort di guida e mette a tua disposizione un vano portaoggetti aggiuntivo.

Uno spazio per riporre oggetti di piccole dimensioni (gettoni per carrelli della spesa, monete).

Disponibile in tre versioni: tessuto nero, similpelle nera, tessuto Recytex.

3. Cavo di ricarica occasionale

Apposito cavo per ricaricare il veicolo, collegandolo ad una presa domestica da 220 V. Un sistema consigliato solo per una ricarica occasionale, in contesti di impianti elettrici a norma ed efficienti.

4. Soglie porta illuminate

Eleganza e modernità ogni volta che apri la porta.

L'illuminazione temporizzata attira l'attenzione di giorno e di notte, mentre la finitura in alluminio con la firma Renault protegge le porte del tuo veicolo.

Vendute in coppia.



«La ricerca della qualità ci guida a partire dalla fase creativa nei nostri studi di progettazione, passando per la produzione fino alla distribuzione attraverso la nostra rete.»

Laurens van den Acker - Direttore Design Industriale - Gruppo Renault

Evoluzione costante

Azienda pionieristica e leader della mobilità elettrica in Europa, Renault ha acquisito negli anni una conoscenza precisa delle esigenze e delle aspettative dei suoi clienti. A partire dal 2012, anno del suo esordio sul mercato, ZOE è stata sottoposta a costanti miglioramenti, passando per esempio da un'autonomia effettiva di 150 km ai 300 km in condizioni di utilizzo reale, grazie all'introduzione nel 2017 della nuova batteria Z.E. 40. L'anno successivo, ZOE è stata equipaggiata con il nuovo motore R110, per garantire ai clienti maggiore versatilità e un'esperienza di guida ancora più intensa. Oggi, la city car elettrica più venduta in Europa è pronta a compiere un ulteriore balzo in avanti grazie a una nuova evoluzione.



Nuova ZOE: più autonomia, più veloce, più semplice

L'evoluzione di Nuova ZOE continua con l'adozione della batteria Z.E. 50, che porta la sua autonomia fino a 395 km WLTP, e con l'introduzione della ricarica rapida (DC) fino a 50 kW, che permette di recuperare 150 km di autonomia in soli 30 minuti. Questa caratteristica si somma alla versatilità del caricatore Caméléon™ da 22 kW, unico nel suo genere disponibile sul mercato, che ti permette di sfruttare al massimo le colonnine pubbliche a corrente alternata. Forte della collaborazione con TomTom e Google, il sistema di navigazione connesso ti permette di individuare facilmente e in tempo reale le postazioni di ricarica e, grazie al servizio Auto-Update, le mappe vengono aggiornate automaticamente. Disponibile già dalla precedente generazione di ZOE, l'app MY Renault mette a tua disposizione l'esperienza maturata dal Gruppo nel campo dei servizi connessi.



Nuova ZOE, dinamismo e serenità giorno dopo giorno

Nuova ZOE è il risultato dell'ottimizzazione svolta dagli ingegneri Renault su tutti gli aspetti del veicolo. Con oltre 100.000 ZOE equipaggiate con i motori prodotti a Cléon, in Francia, il know-how di Renault ha raggiunto un livello di eccellenza senza precedenti. Il nuovo motore R135 garantisce prestazioni ottimali e un'eccezionale versatilità su tutti i tipi di strada. Il piacere di guida – motivo principale per cui acquistare ZOE - è stato ulteriormente aumentato, con una potenza in accelerazione paragonabile a quella di una city-car sportiva. Allo stesso tempo, il "B Mode" ti semplifica la guida riducendo il ricorso al pedale del freno, mentre i numerosi sistemi di assistenza rendono i tuoi viaggi ancora più sicuri.



Nuova ZOE, la qualità non passa inosservata

Modello iconico della Marca Renault, ZOE continua ad attirare l'attenzione del pubblico grazie al suo design innovativo, sottolineato dai fari anteriori Full LED che integrano la caratteristica firma luminosa C-shape. E all'interno, la rivoluzione continua... Audace e tecnologicamente avanzata, Nuova ZOE presenta un nuovo tessuto 100% riciclato per la selleria e i rivestimenti dell'abitacolo, perfettamente in linea con la filosofia del veicolo elettrico. Gli ampi display ispirati al mondo degli smartphone, con altissimi livelli di luminosità e contrasto, sono completamente personalizzabili. A bordo di Nuova ZOE ti senti sempre come a casa.

Le garanzie

A partire dalla sua data di consegna, ogni veicolo Renault beneficia di una garanzia di 2 anni a chilometraggio illimitato, che comprende la riparazione e l'assistenza gratuite.

I contratti di servizio

Il contratto di estensione di garanzia Renault Z.E. prolunga la garanzia del telaio fino a 5 anni o 50.000 Km, proteggendo così il veicolo contro i costi della sostituzione o riparazione delle parti meccaniche, elettriche ed elettroniche, compresa la manodopera. In aggiunta è disponibile il contratto Advance che libera da tutti i pensieri della riparazione e di usura fino a 5 anni o 200.000 Km.

I finanziamenti

Con la filiale finanziaria Finrenault, Renault ti propone un'ampia gamma di finanziamenti. Renault Way è una formula che ti permette di rinnovare più spesso il tuo veicolo (ogni 3 anni, ad esempio) per avere un'auto sempre al passo con i tempi. Non sono previsti anticipi minimi obbligatori, e le rate sono più leggere di quelle di un finanziamento tradizionale. Infine, la garanzia di ripresa della tua auto a fine contratto da parte del tuo concessionario ha un prezzo convenuto in anticipo e ti evita di dover prendere in carico le problematiche di rivendita del veicolo al termine del finanziamento.

L'assistenza Renault

L'assistenza 24/24 e 7/7 per ogni tipo di panne, comprese quelle di energia in caso di batteria a noleggio.







Continua l'esperienza di Renault Nuova ZOE
su www.renault.it

Confalonieri - La tua concessionaria Renault
Consulente alle vendite: STEFANO SCHELLEKENS
3493088524 - stefano.schellekens@confalonieriauto.it
Z.I. Predda Niedda strada 2, Sassari
www.confalonieriauto.it

Le informazioni contenute nella presente brochure sono conformi alla descrizione dei veicoli alla data di stampa riportata in ultima di copertina. Questo documento è stato realizzato con riferimento alle pre-serie o prototipi. Nel quadro di una politica di miglioramento continuo del prodotto, Renault si riserva il diritto ad ogni momento di modificare le specifiche dei veicoli descritti. Queste modifiche - tenuto conto dei tempi tecnici per la realizzazione e distribuzione di brochure aggiornate - sono comunque notificate ai concessionari RENAULT immediatamente, onde consentire a questi ultimi di poter rendere edotto il cliente prima dell'acquisto. Alcuni equipaggiamenti presentati potrebbero non essere disponibili (di serie, in opzione o come accessori). Vogliate pertanto consultare il vostro concessionario locale per ricevere i dati più aggiornati. A causa dei limiti tecnici di stampa, i colori riprodotti in questo documento possono differire leggermente dai colori reali delle vetture e degli interni e non sono contrattualmente vincolanti. Tutti i diritti sono riservati. La riproduzione in ogni forma o tramite qualsiasi mezzo, di parte o di tutta la presente pubblicazione è vietata, senza l'autorizzazione preventiva di RENAULT..